

IN8336

ULTI Rack+

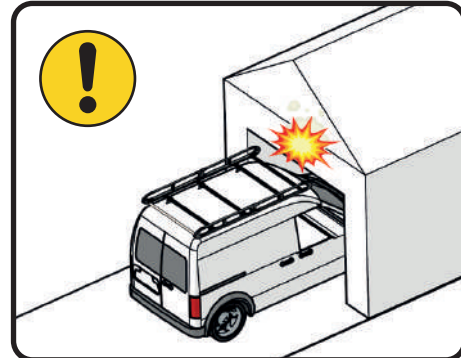

- EN** 02 **DA** 09
- DE** 03 **NO** 10
- FR** 04 **PL** 11
- NL** 05 **CS** 12
- ES** 06
- IT** 07
- SV** 08

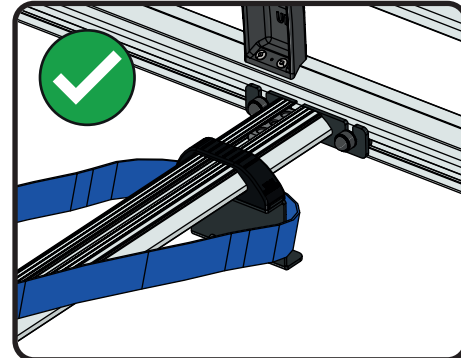
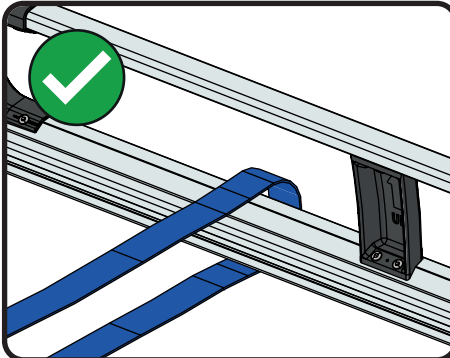
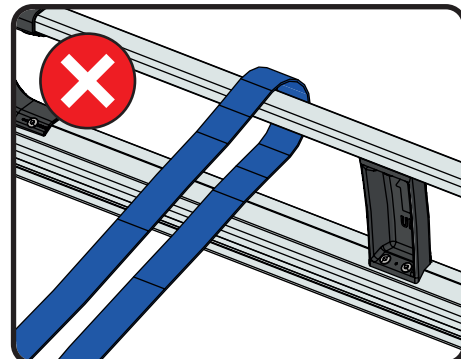
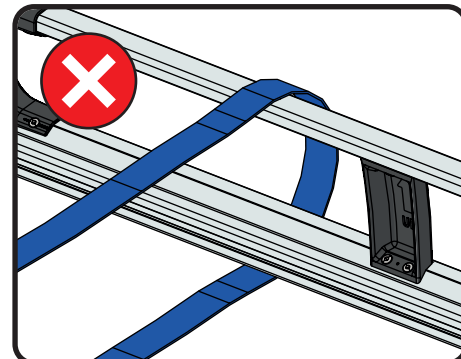
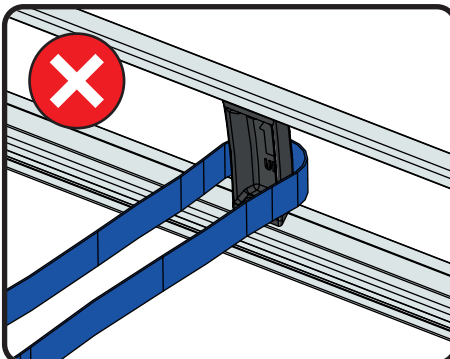
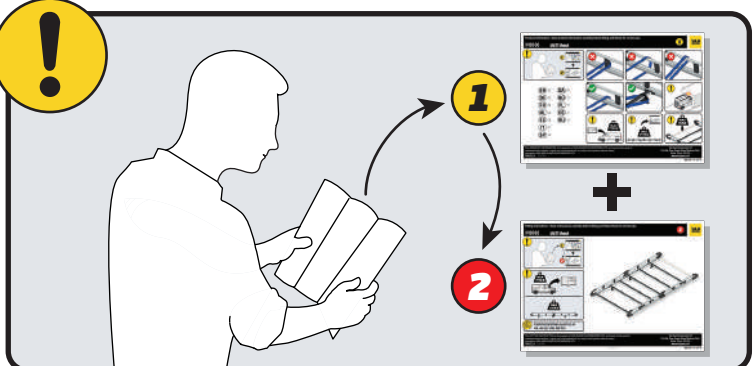
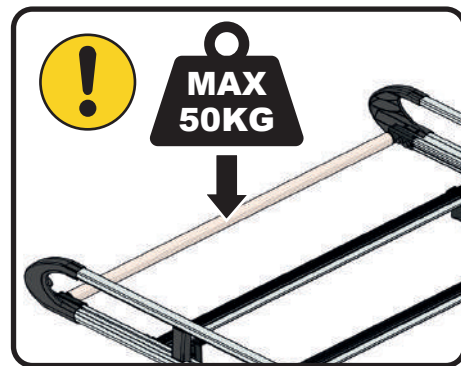
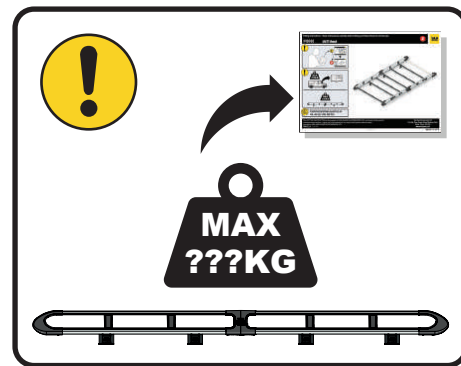
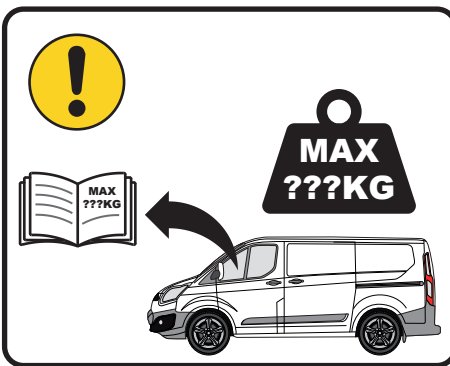

This PRODUCT INFORMATION is the property of VAN GUARD ACCESSORIES LTD. and must not be used for manufacturing purposes, copied nor communicated in any way to third parties without written permission from VAN GUARD ACCESSORIES LTD.
 IN8336_A (CN:NR)

Van Guard Accessories Ltd
 Fair Oak Close, Exeter Airport Business Park,
 Exeter, Devon, EX5 2UL
 www.van-guard.co.uk

PRODUCT INFORMATION - READ CAREFULLY BEFORE FITTING AND RETAIN FOR FUTURE USE

NOTICE

Van Guard Accessories Ltd and/or its distributors does not accept liability for products which have not been fitted in accordance with the fitting instructions provided or to the appropriate vehicle.

Please refer to the vehicle manufacturers handbook to establish the maximum roof load carrying capacity for your vehicle. Do not exceed this limit.

Van Guard Accessories Ltd accepts no liability for any damage to, or loss of property as a result from carrying loads in excess of the vehicle manufacturers recommendation.

FITTING (A)

A.01. Assembly and mounting must be carried out in accordance with the supplied fitting instructions, ensure you have read and understood the fitting instructions before you start.

A.02. Check all parts are present and correct using the supplied fitting instructions before you start. Due to our kitting, process you may receive more parts than are required for your product.

A.03. Clean vehicle roof, especially the mounting point areas before you start.

A.04. Ensure all fixings are tightened to the torque rating stated in the supplied fitting instructions.

A.05. The supplied fitting instructions may cover more than one model of roof rack system. Refer to page two of the fitting instructions to ensure you are fitting the correct system to the correct vehicle.

DRIVING/USE (B)

B.01. Before any journey, all screw connections and connections of the roof bars and all other parts must be checked for tight fit and tightened if required.

B.02. After any interruption of a journey during which the vehicle with roof rack has been left unsupervised, all freely accessible fixations of the roof rack and of the load should be checked for tight fit and function ability (check for damage due to outside intervention).

B.03. After first fitting of the roof rack and whenever the roof rack is refitted to the vehicle roof, roof rack, accessories and loads shall be checked the first time after a short period of driving, 50 km or 30 minutes maximum, for tight fit and function ability and tightened if necessary. Especially on longer journeys, screw connections between roof bars and the vehicle roof must be checked at regular intervals - after 500 km at the latest - for firmness and tightness and must be re tightened if necessary. On bad terrain, a check on screw connections must be repeated at intervals of two hours of driving.

B.04. Sudden braking, abrupt starts and fast driving round bends should be avoided as far as possible. When carrying a load on the roof the driving speed has to be adjusted to outside conditions such as the road surface, side winds, the general traffic situation etc.

B.05. With roof racks, the national regulations must be followed, (e.g. StVZO - German Highway Admission code, French Code de la Route...).

B.06. Inspect the security of the load and the securing straps / devices after a short distance and thereafter at regular intervals.

B.07. For reasons of fuel economy and for the safety of other road users, this product should be removed from the vehicle when not in use.

B.08. Never drive into a car wash with a roof rack fitted. Remove roof rack beforehand.

B.09. When driving with the roof rack with or without load, the significantly greater height of the vehicle must be considered. If this is neglected, collisions with major damage to property and/or personal injury may be the consequence.

B.10. When transporting loads with a large surface area be aware of the additional force that can be exerted.

LOADING/SECURING (C)

C.01. Do not exceed the maximum specified load rating of the roof rack, this rating is stated in the fitting instructions. This limit however is always subordinate to the maximum roof load carrying capacity as advised by the vehicle manufacturer. **Maximum roof load = weight of roof rack + weight of load securing devices / accessories + weight of load.**

C.02. The load shall be evenly distributed over the area of the roof rack, and the centre of gravity of the load kept as low as possible; the load must be secured against slipping using appropriate straps (not elastic straps with or without hooks).

C.03. Load should not substantially extend beyond the loading surface of the roof rack. Loads which overhang the ends of the roof rack shall conform to any relevant laws or by-laws in force, and shall be adequately secured.

C.04. When carrying long objects, they must be securely fastened to the vehicle both on the front and the rear.

MAINTENANCE (D)

D.01. Regularly check all fixings for tightness.

D.02. Regularly inspect all components for signs of wear or damage. Replace lost, damaged, or worn parts immediately.

D.03. No modifications to the product are permitted. Any changes made to the product as well as the use of spare parts or accessories other than those supplied by the manufacturer will lead to the lapsing of the manufacturer's warranty and liability for any material damage or accidents. You should observe the supplied fitting instructions and only use the original parts supplied.

FINISHING (E)

E.01. The fitter, end user and anyone using the product must receive and read both this document and the supplied fitting instructions. Retain both the fitting instructions and this document for future use.

E.02. Ensure all packaging is disposed of responsibly.

E.03. Ensure product is disposed of responsibly at its end of life.

E.04. Always comply with applicable safety rules and regulations when fitting and using this product.

PRODUKTINFORMATIONEN - VOR DER MONTAGE AUFMERKSAM LESEN UND ZUM NACHSCHLAGEN AUFBEWAHREN

HINWEIS

Van Guard Accessories Ltd und/oder seine Vertriebspartner übernehmen keine Haftung für Produkte, die nicht gemäß der mitgelieferten Montageanleitung oder am entsprechenden Fahrzeug montiert wurden.

Bitte entnehmen Sie dem Handbuch des Fahrzeugherstellers die maximale Tragfähigkeit des Daches für Ihr Fahrzeug. Überschreiten Sie diese Grenze nicht.

Van Guard Accessories Ltd übernimmt keine Haftung für Schäden oder Verluste von Eigentum, die durch das Tragen von Lasten entstehen, welche über die Empfehlungen des Fahrzeugherstellers hinausgehen.

MONTAGE (A)

A.01. Zusammenbau und Montage müssen gemäß der mitgelieferten Montageanleitung erfolgen. Stellen Sie sicher, dass Sie vor Beginn die Montageanleitung gelesen und verstanden haben.

A.02. Überprüfen Sie vor Beginn anhand der mitgelieferten Montageanleitung, ob alle Teile vorhanden und korrekt sind. Aufgrund unseres Kitting-Verfahrens erhalten Sie möglicherweise mehr Teile, als für Ihr Produkt erforderlich sind.

A.03. Reinigen Sie vor Beginn das Fahrzeugdach, insbesondere die Bereiche der Befestigungspunkte.

A.04. Stellen Sie sicher, dass alle Verbindungen mit dem in der mitgelieferten Montageanleitung angegebenen Drehmoment angezogen werden.

A.05. Die mitgelieferte Montageanleitung erstreckt sich u. U. auf mehrere Modelle von Dachträgersystemen. Seite 2 der Montageanleitung entnehmen Sie bitte, welches System für Ihr Fahrzeug zu verwenden ist.

FAHREN/NUTZUNG (B)

B.01. Vor jeder Fahrt müssen alle Verschraubungen und Verbindungen des Dachträgers und aller anderen Teile auf festen Sitz geprüft und ggf. nachgezogen werden.

B.02. Nach jeder Fahrtunterbrechung, bei der das Fahrzeug mit Dachträger unbeaufsichtigt war, sind alle frei zugänglichen Befestigungen des Dachträgers und der Ladung auf festen Sitz und Funktionstüchtigkeit zu überprüfen (Prüfung auf Beschädigungen durch Fremdeinwirkung).

B.03. Nach der Erstmontage des Dachträgers und bei jeder erneuten Montage des Dachträgers auf dem Fahrzeugdach sind Dachträger, Zubehör und Ladung beim ersten Mal nach kurzer Fahrzeit, d. h. nach maximal 50 km oder 30 Minuten, auf festen Sitz und Funktionstüchtigkeit zu prüfen und ggf. nachzuziehen. Insbesondere bei längeren Fahrten sind die Schraubverbindungen zwischen Dachträger und Fahrzeugdach in regelmäßigen Abständen – spätestens nach 500 km – auf Stabilität und festen Sitz zu überprüfen und ggf. nachzuziehen. In schwierigem Gelände sind die Verschraubungen wiederholt in Abständen von zwei Fahrtstunden zu kontrollieren.

B.04. Plötzliches Bremsen, abruptes Starten und schnelles Fahren in Kurven sollten möglichst vermieden werden. Beim Transport von Lasten auf dem Dach muss die Fahrgeschwindigkeit den äußeren Bedingungen wie Straßenbelag, Seitenwind, allgemeine Verkehrslage usw. angepasst werden.

B.05. Für Dachträger müssen die nationalen Verkehrsvorschriften beachtet werden (z. B. die deutsche Straßenverkehrs-Zulassungs-Ordnung StVZO, die französische Straßenverkehrsverordnung usw.).

B.06. Überprüfen Sie die Sicherheit der Ladung und der Sicherungsgurte/-vorrichtungen nach einer kurzen Strecke und danach in regelmäßigen Abständen.

B.07. Im Interesse der Kraftstoffeinsparung und Sicherheit anderer Verkehrsteilnehmer sollte dieses Produkt vom Fahrzeug entfernt werden, wenn es nicht benutzt wird.

B.08. Fahren Sie niemals mit montiertem Dachträger in eine Waschanlage. Nehmen Sie den Dachträger vorher ab.

B.09. Beim Fahren mit Dachträger mit oder ohne Ladung muss die deutlich größere Höhe des Fahrzeugs berücksichtigt werden. Wird dies vernachlässigt, können Zusammenstöße mit erheblichen Sach- und/oder Personenschäden die Folge sein.

B.10. Achten Sie beim Transport von Lasten mit einer großen Oberfläche auf die zusätzlichen Kräfte, die auftreten können.

LADUNG/SICHERUNG (C)

C.01. Überschreiten Sie nicht die in der Montageanleitung angegebene maximale Tragfähigkeit des Dachträgers. Diese Grenze ist jedoch immer der vom Fahrzeughersteller angegebenen maximalen Dachtragfähigkeit untergeordnet.

Maximale Dachlast = Gewicht des Dachträgers + Gewicht der Ladungssicherungsvorrichtungen/Zubehörteile + Gewicht der Ladung.

C.02. Die Ladung muss gleichmäßig über die Fläche des Dachträgers verteilt werden, wobei der Schwerpunkt der Ladung so niedrig wie möglich zu halten ist. Die Ladung ist mit geeigneten Gurten (keine elastischen Gurte mit oder ohne Haken) gegen Verrutschen zu sichern.

C.03. Die Ladung darf nicht wesentlich über die Ladefläche des Dachträgers hinausragen. Ladung, die über die Enden des Dachträgers hinausragt, muss den geltenden Gesetzen und Verordnungen entsprechen und ausreichend gesichert sein.

C.04. Beim Transport langer Gegenstände sind diese sowohl vorne als auch hinten sicher am Fahrzeug zu befestigen.

WARTUNG (D)

D.01. Überprüfen Sie regelmäßig alle Befestigungen auf festen Sitz.

D.02. Überprüfen Sie regelmäßig alle Teile auf Anzeichen von Verschleiß oder Beschädigung. Ersetzen Sie verlorene, beschädigte oder abgenutzte Teile sofort.

D.03. Es dürfen keine Veränderungen am Produkt vorgenommen werden. Jegliche Veränderungen am Produkt sowie die Verwendung von anderen als den vom Hersteller gelieferten Ersatz- und Zubehörteilen führen zum Erlöschen der Herstellergarantie und der Haftung für eventuelle Sachschäden oder Unfälle. Beachten Sie die beiliegende Montageanleitung und verwenden Sie nur die gelieferten Originalteile.

ABSCHLUSS (E)

E.01. Monteure, Endverbraucher und alle, die das Produkt verwenden, müssen sowohl diese Produktinformationen als auch die mitgelieferte Montageanleitung erhalten und lesen. Bewahren Sie sowohl die Montageanleitung als auch diese Produktinformationen zum späteren Nachschlagen auf.

E.02. Stellen Sie sicher, dass alle Verpackungen ordnungsgemäß entsorgt werden.

E.03. Stellen Sie sicher, dass das Produkt am Ende seiner Lebensdauer ordnungsgemäß entsorgt wird.

E.04. Halten Sie bei der Montage und Verwendung dieses Produkts stets die geltenden Sicherheitsvorschriften und -bestimmungen ein.

INFORMATIONS SUR LE PRODUIT - À LIRE ATTENTIVEMENT AVANT LE MONTAGE ET À CONSERVER À DES FINS DE RÉFÉRENCE ULTÉRIEURE

AVIS

Van Guard Accessories Ltd et/ou ses distributeurs déclinent toute responsabilité quant aux produits qui n'ont pas été montés conformément aux consignes de montage fournies ou au véhicule approprié.

Se reporter au manuel du constructeur du véhicule pour déterminer la capacité de charge maximale sur le toit de votre véhicule. Ne pas dépasser cette limite.

Van Guard Accessories Ltd décline toute responsabilité en cas de dommages ou de perte de biens résultant du transport de charges dépassant les recommandations du constructeur du véhicule.

FIXATION (A)

A.01. Effectuer l'assemblage et le montage conformément aux consignes fournies. Veiller à lire et à comprendre les consignes de montage avant de commencer.

A.02. Avant de commencer, vérifier que toutes les pièces sont présentes et correctes en suivant les consignes de montage fournies. En raison du processus de mise en lots, le produit peut contenir plus de pièces que nécessaire.

A.03. Nettoyer le toit du véhicule, en particulier les points de montage, avant de commencer.

A.04. Veiller à ce que toutes les fixations soient serrées au couple spécifié dans les consignes de montage fournies.

A.05. Les consignes de montage fournies peuvent couvrir plusieurs modèles de galerie de toit. Se reporter à la page deux des consignes de montage pour vous assurer d'installer le système approprié sur le véhicule approprié.

CONDUITE/UTILISATION (B)

B.01. Avant tout trajet, vérifier que toutes les connexions à vis et les connexions des barres de toit et de toutes les autres pièces soient bien serrées et resserrées si nécessaire.

B.02. Après toute interruption de trajet pendant laquelle le véhicule équipé de la galerie de toit a été laissé sans surveillance, toutes les fixations librement accessibles de la galerie de toit et de la charge doivent être vérifiées pour s'assurer qu'elles soient bien en place et qu'elles fonctionnent correctement (vérifier l'absence de dommages dus à une intervention extérieure).

B.03. Après le premier montage de la galerie de toit et chaque fois que la galerie de toit est remontée sur le toit du véhicule, la galerie de toit, les accessoires et les charges doivent être vérifiés la première fois après une courte période de conduite, 50 km ou 30 minutes maximum, pour s'assurer que l'ajustement soit bien serré et que le fonctionnement soit optimal, en resserrant les fixations si nécessaire. En particulier lors des trajets plus longs, les fixations à vis entre les barres de toit et le toit du véhicule doivent être vérifiées à intervalles réguliers - au plus tard après 500 km - et resserrées si nécessaire, afin de s'assurer qu'elles soient fermement serrées. Sur terrain accidenté, un contrôle des fixations à vis doit être répété à intervalles de deux heures de conduite.

B.04. Les freinages brusques, les démarrages brusques et la conduite rapide dans les virages doivent être évités autant que possible. Lors du transport d'une charge sur le toit, la vitesse de conduite doit être ajustée en fonction des conditions extérieures telles que la surface de la route, les vents latéraux, la circulation générale, etc.

B.05. Les réglementations nationales doivent être respectées (par exemple StVZO - Code d'entrée de l'autoroute allemande, Code de la route français...) en ce qui concerne les galeries de toit.

B.06. Inspecter la sécurité de la charge et des sangles/dispositifs de fixation après une courte distance, puis à intervalles réguliers.

B.07. Pour des raisons d'économie de carburant et pour la sécurité des autres usagers de la route, ce produit doit être retiré du véhicule lorsqu'il n'est pas utilisé.

B.08. Ne jamais utiliser une station de lavage automatique avec une galerie de toit montée. Démontez préalablement la galerie de toit.

B.09. Tenir compte de la hauteur considérablement plus élevée du véhicule en conduisant avec la galerie de toit, avec ou sans charge. Ne pas le faire peut provoquer des collisions entraînant des dommages matériels importants et/ou des blessures corporelles.

B.10. Lors du transport de charges avec une grande surface, tenir compte de la force supplémentaire qui peut être exercée.

CHARGEMENT/FIXATION DE LA CHARGE (C)

C.01. Ne pas dépasser la charge nominale maximale spécifiée de la galerie de toit. Cette charge est indiquée dans les consignes de montage. Cette limite est toutefois toujours subordonnée à la capacité de charge maximale du toit, tel qu'indiquée par le constructeur du véhicule. **Charge maximale sur le toit = poids de la galerie de toit + poids des dispositifs de fixation de charge / accessoires + poids de la charge.**

C.02. La charge doit être répartie uniformément sur la zone de la galerie de toit et le centre de gravité de la charge doit être maintenu aussi bas que possible ; la charge doit être attachée à l'aide de sangles appropriées (et non de sangles élastiques avec ou sans crochets).

C.03. La charge ne doit pas dépasser de manière significative la surface de chargement de la galerie de toit. Les charges qui dépassent les extrémités de la galerie de toit doivent être conformes aux lois ou règlements en vigueur et doivent être correctement fixées.

C.04. Les objets longs doivent être solidement fixés au véhicule à l'avant et à l'arrière lorsqu'ils sont transportés.

ENTRETIEN (D)

D.01. Vérifier régulièrement le serrage de toutes les fixations.

D.02. Inspecter régulièrement tous les composants pour vérifier qu'ils ne présentent pas de signes d'usure ni de dommages. Remplacer immédiatement les pièces perdues, endommagées ou usées.

D.03. Aucune modification du produit n'est autorisée. Toute modification apportée au produit ainsi que l'utilisation de pièces de rechange ou d'accessoires autres que ceux fournis par le fabricant entraînera l'expiration de la garantie du fabricant et engagera la responsabilité de l'utilisateur en cas de dommages matériels ou d'accidents. Respecter les consignes de montage fournies et utiliser uniquement les pièces d'origine fournies.

CONSIGNES FINALES (E)

E.01. L'installateur, l'utilisateur final et toute personne utilisant le produit doivent recevoir et lire ce document et les consignes de montage fournies. Les consignes de montage et ce document doivent être conservés à des fins de référence ultérieure.

E.02. Veiller à ce que tous les emballages soient mis au rebut de manière responsable.

E.03. Veiller à ce que le produit soit mis au rebut de manière responsable à la fin de sa vie.

E.04. Toujours respecter les règles et réglementations de sécurité applicables lors du montage et de l'utilisation de ce produit.

PRODUCTINFORMATIE - LEES AANDACHTIG DOOR VOORAFGAAND AAN MONTAGE EN BEWAAR VOOR GEBRUIK IN DE TOEKOMST

OPMERKING

Van Guard Accessories Ltd en/of zijn distributeurs aanvaarden geen aansprakelijkheid voor producten die niet zijn gemonteerd in overeenstemming met de bijgeleverde montage-instructies of die niet op het juiste voertuig zijn gemonteerd.

Raadpleeg het handboek van de voertuigfabrikant om het maximale draagvermogen van het dak van uw voertuig vast te stellen. Overschrijd deze grens niet.

Van Guard Accessories Ltd aanvaardt geen aansprakelijkheid voor schade aan of verlies van eigendommen als gevolg van het vervoeren van ladingen die zwaarder zijn dan de aanbeveling van de fabrikant.

MONTAGE (A)

A.01. De assemblage en montage moeten worden uitgevoerd in overeenstemming met de bijgeleverde montage-instructies. Zorg ervoor dat u deze hebt gelezen en begrepen voordat u begint.

A.02. Controleer voordat u begint aan de hand van de bijgeleverde montage-instructies of alle onderdelen aanwezig en juist zijn. Vanwege ons uitrustingsproces kunt u meer onderdelen hebben ontvangen dan voor uw product nodig zijn.

A.03. Reinig het dak van het voertuig, met name de montagepunten voordat u begint.

A.04. Zorg dat alle bevestigingsmiddelen worden aangedraaid tot het aanhaalmoment dat in de bijgeleverde montage-instructies is vermeld.

A.05. De bijgeleverde montage-instructies kunnen van toepassing zijn op meer dan één model dakdragersysteem. Raadpleeg pagina 2 van de montage-instructies om ervoor te zorgen dat u het juiste systeem op het juiste voertuig monteert.

RIJDEN/GEBRUIK (B)

B.01. Voordat u gaat rijden, moeten alle schroefverbindingen en verbindingen van de dakrails en alle andere onderdelen worden gecontroleerd op stevigheid en zo nodig vaster worden aangedraaid.

B.02. Als u tijdens een rit een pauze neemt waarin het voertuig met de dakdrager onbeheerd wordt achtergelaten, moeten alle toegankelijke bevestigingspunten van de dakdrager en lading worden gecontroleerd op stevigheid en functioneren (controleer op schade door interventie van buitenaf/vreemden).

B.03. Na het voor de eerste keer monteren van de dakdrager en telkens als de dakdrager opnieuw op het voertuigdak wordt aangebracht, moeten de dakdrager, accessoires en lading aanvankelijk na een korte rit van maximaal 50 km of 30 minuten worden gecontroleerd op stevigheid en functioneren en zo nodig steviger worden bevestigd. Met name tijdens langere ritten moeten schroefverbindingen tussen dakrails en voertuigdak met regelmatige tussenpozen worden gecontroleerd - na maximaal 500 km - op stevigheid en strakheid en moeten zo nodig opnieuw stevig worden bevestigd. Bij een slecht wegdek moet een controle van schroefverbindingen met tussenpozen van twee uur rijden worden herhaald.

B.04. Plotseling remmen, abrupt accelereren en snel rijden door bochten moeten zoveel mogelijk worden vermeden. Als een lading op het dak wordt vervoerd moet de rijsnelheid worden aangepast aan externe condities, zoals wegdek, zijwind, de algemene verkeerssituatie enz.

B.05. Voor dakdragers moeten de nationale regels worden gevolgd (bijv. StVZO - Duitse code voor toegang tot de snelweg, Franse Code de la Route, enz.).

B.06. Inspecteer de stevige bevestiging van de lading en de bevestigingsbanden/materialen na een korte afstand en vervolgens met regelmatige tussenpozen.

B.07. Met het oog op brandstofbesparing en de veiligheid van andere weggebruikers moet dit product van het voertuig worden verwijderd als het niet wordt gebruikt.

B.08. Rijd nooit een autowasstraat binnen met een gemonteerde dakdrager. Verwijder de dakdrager van te voren.

B.09. Als men rijdt met de dakdrager met of zonder lading, moet rekening worden gehouden met de aanzienlijk grotere hoogte van het voertuig. Als dit wordt vergeten, kan dit resulteren in botsingen - met grote schade aan gebouwen en/of persoonlijk letsel als gevolg.

B.10. Bij het vervoeren van ladingen met een groot oppervlak moet men rekening houden met de extra kracht die kan worden uitgeoefend.

LADEN/BEVESTIGEN (C)

C.01. Houd u aan het gespecificeerde maximale draagvermogen van de dakdrager. Dit vermogen is vermeld in de montage-instructies. Deze limiet is echter altijd ondergeschikt aan het maximale laadvermogen van het dak, dat door de voertuigfabrikant wordt aangegeven. **Maximale dakbelasting = gewicht van dakdrager + gewicht van materialen/accessoires waarmee de lading wordt bevestigd + gewicht van de lading.**

C.02. De lading moet gelijkmatig over het oppervlak van de dakdrager worden verspreid, en het zwaartepunt van de lading moet zo laag mogelijk worden gehouden. De lading moet met geschikte banden worden beveiligd tegen verschuiving (geen elastische banden met of zonder haken).

C.03. Ladingen mogen niet wezenlijk over het laadvlak van de dakdrager uitsteken. Ladingen die over de uiteinden van de dakdrager hangen moeten voldoen aan alle relevante geldende wetten en verordeningen en moeten goed worden bevestigd.

C.04. Als men lange objecten vervoert, moeten deze stevig worden vastgemaakt aan zowel de voor- als achterkant van het voertuig.

ONDERHOUD (D)

D.01. Controleer regelmatig of alle bevestigingsmiddelen op strakheid.

D.02. Inspecteer regelmatig alle onderdelen op tekenen van slijtage of schade. Vervang verloren, beschadigde of versleten onderdelen onmiddellijk.

D.03. Aanpassingen aan het product zijn niet toegestaan. Indien wijzigingen aan het product worden aangebracht of andere reserveonderdelen of accessoires worden gebruikt dan die door de fabrikant zijn geleverd, vervalt de fabrieksgarantie en de aansprakelijkheid van de fabrikant voor eventuele materiële schade of ongevallen. U moet de bijgeleverde montage-instructies in acht nemen en mag alleen de geleverde originele onderdelen gebruiken.

AFWERKING (E)

E.01. De monteur, eindgebruiker en iedereen die het product gebruikt moeten zowel dit document als de bijgeleverde montage-instructies ontvangen en lezen. Bewaar zowel de montage-instructies als dit document voor gebruik in de toekomst.

E.02. Zorg ervoor dat alle verpakking op verantwoorde wijze wordt weggeworpen.

E.03. Zorg ervoor dat dit product indien het niet meer bruikbaar is op verantwoorde wijze wordt afgevoerd.

E.04. Voldoe tijdens het monteren en gebruik van dit product altijd aan de toepasselijke veiligheidsregels en -voorschriften.

INFORMACIÓN SOBRE EL PRODUCTO: LÉASE ATENTAMENTE ANTES DEL MONTAJE Y CONSÉRVESE PARA FUTURAS REFERENCIAS

AVISO

Van Guard Accessories Ltd y sus distribuidores declinan toda responsabilidad por aquellos productos que no se hayan montado según las instrucciones de montaje suministradas o sobre el vehículo apropiado.

Consulte el manual del fabricante del vehículo para conocer la capacidad portadora máxima del techo del vehículo. No supere el límite admitido.

Van Guard Accessories Ltd declina toda responsabilidad por daños o pérdidas materiales debidos a una carga que supere las recomendaciones del fabricante del vehículo.

MONTAJE (A)

A.01. El ensamblaje y la instalación deben efectuarse siguiendo las instrucciones de montaje suministradas. Asegúrese de leer y comprender las instrucciones de montaje antes de empezar.

A.02. Compruebe que cuenta con todas las piezas correctas usando las instrucciones de montaje suministradas antes de empezar. Debido al modo en que organizamos los conjuntos de piezas, puede recibir más de las que necesita para el producto.

A.03. Limpie el techo del vehículo antes de comenzar, en especial las zonas de los puntos de fijación.

A.04. Todos los accesorios deben estar apretados según el par de apriete indicado en las instrucciones de montaje suministradas.

A.05. Las instrucciones de montaje suministradas pueden corresponder a más de un modelo de sistema portaequipajes de techo. Consulte la página 2 de las instrucciones de montaje para asegurarse de que monta el sistema correcto en el vehículo correcto.

CONDUCCIÓN O USO (B)

B.01. Antes de cada viaje, compruebe que todos los atornillamientos, las conexiones del portaequipajes de techo y el resto de las piezas están bien asegurados, y apriételes si fuera necesario.

B.02. Después de cualquier pausa en un viaje durante la que el vehículo con portaequipajes de techo se haya dejado sin supervisión, deberá comprobarse que todas las fijaciones de libre acceso del portaequipajes de techo y de la carga están bien aseguradas (busque posibles daños provocados por la intervención externa).

B.03. Después de montar el portaequipajes de techo por primera vez o al reajustarlo al techo del vehículo, deberán revisarse el portaequipajes de techo, los accesorios y la carga la primera vez después de un periodo corto de conducción, 50 km o 30 minutos como máximo, para comprobar que están bien asegurados y su correcto funcionamiento, y deberán apretarse si fuera necesario. Especialmente en viajes largos, deben revisarse los atornillamientos entre el portaequipajes de techo y el techo del vehículo a intervalos regulares (cada 500 km máximo) para comprobar la firmeza y el ajuste, que deberán apretarse si fuera preciso. En terreno desfavorable, revise los atornillamientos a intervalos de dos horas de conducción.

B.04. Evitar las frenadas repentinas, las salidas abruptas y la conducción rápida en curvas en la medida de lo posible. Al transportar una carga en el techo, la velocidad de marcha debe ajustarse a las condiciones exteriores, como el estado de la calzada, los vientos laterales, la situación general del tráfico, etc.

B.05. Al usar portaequipajes de techo, deben respetarse los reglamentos nacionales, por ejemplo, la ley alemana sobre autorización de vehículos en el tráfico (StVZO) o la normativa francesa Code de la Route.

B.06. Revise la estabilidad de la carga y las correas o dispositivos de fijación después de distancias cortas y posteriormente a intervalos regulares.

B.07. Para ahorrar combustible y por la seguridad de otros usuarios de la vía pública, desmonte este producto del vehículo cuando no se esté utilizando.

B.08. No lave el coche en instalaciones de lavado con el portaequipajes de techo montado. Desmóntelo antes.

B.09. Al conducir con el portaequipajes de techo con o sin carga, debe tenerse en cuenta que la altura del vehículo aumenta considerablemente. En caso de ignorar este aspecto, podrían producirse graves daños materiales o lesiones personales.

B.10. Al transportar cargas de grandes dimensiones, tenga en cuenta la fuerza añadida que se puede ejercer.

CARGA Y SUJECIÓN (C)

C.01. No supere la capacidad máxima de carga especificada del portaequipajes de techo, la cual se indica en las instrucciones de montaje. No obstante, este límite siempre está condicionado por la capacidad portadora máxima del techo que indique el fabricante del vehículo. **Carga máxima sobre el techo = peso del portaequipajes de techo + peso de los dispositivos o accesorios de fijación de la carga + peso de la carga.**

C.02. La carga debe estar distribuida uniformemente sobre la zona del portaequipajes de techo, y el centro de gravedad de la carga debe ser el mínimo posible. Igualmente, debe evitarse que la carga resbale colocando correas adecuadas (no cintas elásticas, ya sean con o sin ganchos).

C.03. La carga no debe sobresalir considerablemente de la superficie de carga del portaequipajes de techo. Las cargas que sobresalgan de los extremos del portaequipajes de techo deberán adecuarse a las leyes o estatutos pertinentes en vigor, y deberán afianzarse correctamente.

C.04. Al transportar objetos largos, estos deberán sujetarse firmemente al vehículo, tanto en la parte delantera como en la trasera.

MANTENIMIENTO (D)

D.01. Revise frecuentemente el apriete de los accesorios.

D.02. Inspeccione regularmente todos los componentes en busca de signos de desgaste o daños. Sustituya las piezas perdidas, dañadas o deterioradas inmediatamente.

D.03. No se permite efectuar modificaciones en el producto. Todo cambio realizado en el producto y todo uso de piezas de repuesto y accesorios distintos a los suministrados por el fabricante anularán la garantía y la responsabilidad del fabricante en cuanto a daños materiales o accidentes. Siga las instrucciones de montaje proporcionadas y utilice únicamente las piezas originales que se suministran.

CONSIDERACIONES FINALES (E)

E.01. La persona encargada del montaje, el usuario final o cualquiera que use el producto debe tener acceso y leer tanto este documento como las instrucciones de montaje. Conserve las instrucciones de montaje y este documento para futuras referencias.

E.02. Deseche todo el embalaje responsablemente.

E.03. Deseche el producto responsablemente al final de su vida útil.

E.04. Adecúese a las normas y los reglamentos de seguridad aplicables al montar y utilizar este producto.

INFORMAZIONI SUL PRODOTTO - LEGGERE ATTENTAMENTE PRIMA DEL MONTAGGIO E CONSERVARE PER CONSULTAZIONE FUTURA

AVVISO

Van Guard Accessories Ltd e/o i suoi distributori declinano ogni responsabilità per prodotti non montati in conformità alle apposite istruzioni fornite o sul veicolo corretto.

Consultare il manuale del costruttore del veicolo per verificare la capacità di carico massimo del tetto del veicolo. Si raccomanda di non superare tale limite.

Van Guard Accessories Ltd declina ogni responsabilità per eventuali danni o perdite di proprietà dovuti al trasporto di carichi superiori al limite consigliato dal costruttore del veicolo.

MONTAGGIO (A)

A.01. L'assemblaggio e il montaggio devono essere eseguiti in conformità alle apposite istruzioni fornite, pertanto si raccomanda di leggerle e assimilarle prima di avviare l'operazione.

A.02. Prima di iniziare, controllare che tutti i componenti siano presenti e corretti consultando le istruzioni di montaggio fornite. Per via del nostro processo di kitting, si potrebbero ricevere più componenti di quelli necessari per il prodotto.

A.03. Prima di iniziare, pulire il tetto del veicolo, concentrandosi sulle aree circostanti i punti di fissaggio.

A.04. Accertarsi che tutti i fissaggi siano stretti in base al valore di coppia indicato nelle istruzioni di montaggio fornite.

A.05. Le istruzioni di montaggio fornite possono interessare più modelli del sistema portapacchi. Consultare pag. 2 delle istruzioni per confermare che si stia montando il sistema corretto sul veicolo giusto.

GUIDA/USO (B)

B.01. Prima di intraprendere qualsiasi viaggio, è fondamentale controllare tutti i collegamenti a vite e i collegamenti delle barre portatutto e delle altre parti per verificarne la buona tenuta e per stringerli, se necessario.

B.02. Qualora, durante l'interruzione di un viaggio, il portapacchi rimanesse non sorvegliato, tutti i fissaggi liberamente accessibili del portapacchi e del carico devono essere controllati per verificarne la buona tenuta e la funzionalità (controllare che non siano presenti danni dovuti a interventi esterni).

B.03. Dopo il montaggio iniziale del portapacchi e a ogni montaggio successivo sul tetto del veicolo, è necessario controllare carichi e accessori la prima volta dopo un breve tragitto (50 km o massimo 30 minuti) per verificarne la buona tenuta e la funzionalità e per stringerli, se necessario. In particolare durante tragitti più lunghi, i collegamenti a vite tra le barre portatutto e il tetto del veicolo devono essere controllati a intervalli periodici (non oltre i 500 km) per verificare la tenuta e la compattezza e devono essere stretti nuovamente, se necessario. Su terreni disconnessi, è necessario controllare i collegamenti a vite a intervalli di due ore di guida.

B.04. Si consiglia di evitare il più possibile frenate improvvise, avviamenti bruschi e una guida veloce in curva. Durante il trasporto di un carico sul tetto, la velocità di guida deve essere adattata alle condizioni esterne, come superficie stradale, venti laterali, la situazione di traffico e così via.

B.05. L'uso dei portapacchi richiede che vengano osservate le normative nazionali (es. StVZO - Ordinanza tedesca sul traffico stradale, Codice stradale francese...).

B.06. Ispezionare la sicurezza del carico e le cinghie/i dispositivi di fissaggio dopo un breve tragitto e, successivamente, a intervalli periodici.

B.07. Per risparmiare carburante e garantire la sicurezza degli altri utenti stradali, questo prodotto deve essere smontato dal veicolo se non in uso.

B.08. Non recarsi mai a un autolavaggio con il portapacchi montato. Smontarlo preventivamente.

B.09. Quando si usa il portapacchi durante la guida (con o senza carico), è necessario prendere in considerazione l'altezza notevolmente maggiore del veicolo. Se trascurata, si potrebbero verificare gravi danni alle proprietà in caso di collisione e/o infortuni personali.

B.10. Durante il trasporto di carichi con un'ampia superficie, prestare attenzione alla forza addizionale che potrebbe essere esercitata.

CARICO/FISSAGGIO (C)

C.01. Non superare il limite massimo di carico del portapacchi indicato nelle istruzioni di montaggio. Tuttavia, tale limite è soggetto sempre alla capacità di carico massimo del tetto specificata dal costruttore del veicolo. **Carico massimo del tetto = peso del portapacchi + peso dei dispositivi di fissaggio del carico/accessori + peso del carico.**

C.02. Il carico deve essere distribuito uniformemente sull'intera superficie del portapacchi e il centro di gravità del carico deve essere mantenuto il più basso possibile; il carico deve essere protetto contro il pericolo di scivolamento mediante apposite cinghie (non elastiche con o senza ganci).

C.03. Il carico non dovrebbe superare notevolmente la superficie di carico del portapacchi. I carichi sporgenti sulle estremità del portapacchi dovranno conformarsi alle apposite leggi o statuti in vigore e dovranno essere fissati in modo adeguato.

C.04. Durante il trasporto di oggetti lunghi, accertarsi di fissarli saldamente alla parte anteriore e posteriore del veicolo.

MANUTENZIONE (D)

D.01. Verificare periodicamente la tenuta di tutti i fissaggi.

D.02. Ispezionare periodicamente tutti i componenti per individuare eventuali segni di usura o danni. Sostituire immediatamente componenti mancanti, danneggiati o usurati.

D.03. Non è consentito apportare alcuna modifica al prodotto. Eventuali variazioni del prodotto e l'uso di ricambi o accessori diversi da quelli forniti dal produttore faranno decadere la garanzia e la responsabilità per danni materiali o incidenti del produttore. Si raccomanda di attenersi alle istruzioni di montaggio e di utilizzare solo parti originali.

FINITURA (E)

E.01. L'installatore, l'utente finale e chiunque faccia uso del prodotto deve ricevere e leggere il presente documento e le istruzioni di montaggio fornite. Conservare le istruzioni di montaggio e il presente documento per consultazione futura.

E.02. Accertarsi che tutti gli imballaggi vengano smaltiti in modo responsabile.

E.03. Accertarsi che il prodotto venga smaltito in modo responsabile al termine della sua vita utile.

E.04. Durante il montaggio e l'uso di questo prodotto, rispettare sempre le norme e i regolamenti di sicurezza applicabili.

PRODUKTINFORMATION - LÄS NOGA INNAN MONTERING OCH SPARA FÖR FRAMTIDA BRUK

MEDDELANDE

Van Guard Accessories Ltd och/eller dess distributörer tar inget ansvar för produkter som inte har monterats i enlighet med medföljande monteringsanvisningar eller på lämpligt fordon.

Se fordonstillverkarens handbok för att fastställa maximal taklastkapacitet för ditt fordon. Överskrid inte denna gräns.

Van Guard Accessories Ltd tar inget ansvar för skador på eller förlust av egendom till följd av att lasten överstiger fordonstillverkarens rekommendationer.

MONTERING (A)

A.01. Montering ska utföras i enlighet med medföljande monteringsanvisningar, se till att du har läst och förstått monteringsanvisningarna innan du börjar.

A.02. Kontrollera att alla delar finns med och är korrekta med hjälp av de medföljande monteringsanvisningarna innan du börjar. På grund av vår packprocess kan du få fler delar än vad som krävs för just din produkt.

A.03. Rengör fordonstaket, särskilt monteringspunkterna, innan du startar.

A.04. Se till att alla fästen är åtdragna till det vridmoment som anges i de medföljande monteringsanvisningarna.

A.05. De medföljande monteringsanvisningarna kan gälla fler än en takracksmodell. Se sidan två i monteringsanvisningarna för att säkerställa att du monterar rätt system på rätt fordon.

KÖRNING/ANVÄNDNING (B)

B.01. Före varje färd måste alla skruvförband och anslutningar av takstängerna och alla andra delar kontrolleras så att de sitter fast och dras åt vid behov.

B.02. Om en resa avbryts en stund och fordonet med takracks lämnas utan uppsikt, bör alla fritt tillgängliga fästen på takracket och lasten kontrolleras avseende åtdragning och funktion (kontrollera för skador på grund av yttre ingrepp).

B.03. Efter första monteringen av takracket och närhelst takracket återmonteras på fordonets tak, ska takracks, tillbehör och last kontrolleras första gången efter en kort körningstid, 50 km eller max 30 minuter, för montering och funktion och dras åt vid behov. Speciellt vid längre resor ska skruvförband mellan takstänger och fordonstak kontrolleras med jämna mellanrum – senast efter 500 km – för montering och åtdragning och ska vid behov efterdras. Vid dålig terräng ska skruvförbanden kontrolleras med intervall på två timmars körning.

B.04. Plötsliga inbromsningar, abrupta starter och snabb körning i kurvor bör undvikas så långt det är möjligt. När du har last på taket måste körhastigheten anpassas till yttre förhållanden som vägbanan, sidovindar, den allmänna trafiksituationen etc.

B.05. Vid körning med takracks måste de nationella föreskrifterna följas (t.ex. tyska trafikföreskrifterna StVZO).

B.06. Kontrollera säkerheten för lasten och fästremarna/-anordningarna efter en kort sträcka och därefter med jämna mellanrum.

B.07. Av bränsleekonomiska skäl och för andra trafikanters säkerhet bör denna produkt tas bort från fordonet när den inte används.

B.08. Kör aldrig in i en biltvätt med takracket monterat. Ta bort takracket innan.

B.09. Vid körning med takracks med eller utan last måste du alltid ta fordonets betydligt högre höjd i beaktande. Om så inte görs kan det leda till kollisioner med allvarliga skador på personer och/eller egendom som följd.

B.10. Var medveten om den extra kraft som kan uppstå när du transporterar last med stor yta.

LASTA/FÄSTA (C)

C.01. Överskrid inte takrackets specificerade maxlast, denna anges i monteringsanvisningen. Denna gräns är dock alltid underordnad fordonets maxlast på taket som anges av fordonstillverkaren. **Max. taklast = takrackets vikt + lastsäkringsutrustningens/tillbehörens vikt + lastens vikt.**

C.02. Lasten ska vara jämnt fördelad över takracket och lastens tyngdpunkt ska hållas så låg som möjligt. Lasten måste säkras med lämpliga remmar så att den inte glider (ej elastiska remmar med eller utan krok).

C.03. Lasten får inte sträcka sig längre än till takrackets lastyta. Laster som hänger över takrackets ändrar ska överensstämma med alla gällande lagar och bestämmelser och ska vara tillräckligt fäst.

C.04. Vid transport av långa föremål ska de fästas säkert i fordonet både fram och bak.

UNDERHÅLL (D)

D.01. Kontrollera regelbundet att alla fästen är åtdragna ordentligt.

D.02. Inspektera regelbundet alla komponenter för tecken på slitage och skador. Byt ut förlorade, skadade eller slitna delar omedelbart.

D.03. Inga förändringar av produkten är tillåtna. Alla förändringar som görs på produkten samt användning av andra reservdelar eller tillbehör än de som tillhandahålls av tillverkaren, leder till att tillverkarens garanti och ansvar för eventuella materialskador eller olyckor upphör. Du bör följa de medföljande monteringsanvisningarna och endast använda de medföljande originaldelarna.

AVSLUTNING (E)

E.01. Montören, slutanvändaren och alla som använder produkten måste erhålla och läsa både detta dokument och de medföljande monteringsanvisningarna. Spara både monteringsanvisningarna och detta dokument för framtida bruk.

E.02. Se till att alla förpackningar kasseras på ett ansvarsfullt sätt.

E.03. Se till att produkten kasseras på ett ansvarsfullt sätt när dess livslängd är slut.

E.04. Följ alltid tillämpliga säkerhetsregler och föreskrifter vid montering och användning av denna produkt.

PRODUKTINFORMATION - LÆS OMHYGGELIGT FØR MONTERING OG BEVAR TIL SENERE BRUG

MEDDELELSE

Van Guard Accessories Ltd og/eller virksomhedens forhandlere accepterer ikke erstatningsansvar for produkter, som ikke er monteret i overensstemmelse med de leverede monteringsinstruktioner eller på det rigtige køretøj.

Konsulter håndbogen fra producenten af køretøjet for at fastsætte dit køretøjs maksimale lastbærende tagkapacitet. Sørg for ikke at overskride denne grænse.

Van Guard Accessories Ltd accepterer ikke erstatningsansvar for eventuelle skader eller tabt ejendom, der skyldes lastbæring, som overskrider anbefalingen fra producenten af køretøjet.

MONTERING (A)

A.01. Samling og montering skal udføres i overensstemmelse med de medfølgende monteringsinstruktioner. Sørg for, at du har læst og forstået monteringsinstruktionerne, før du starter.

A.02. Kontroller, at alle dele forefindes, og korriger med de medfølgende monteringsinstruktioner, før du starter. På grund af vores udstyringsproces kan du modtage flere dele, end der er påkrævet til dit produkt.

A.03. Rengør taget på køretøjet, især områderne med monteringspunkter, før du starter.

A.04. Sørg for, at alle fastgørelser er fastspændt til den momentklassificering, der er angivet i de medfølgende monteringsinstruktioner.

A.05. De leverede monteringsinstruktioner kan dække mere end en tagbøjlesystemmodel. Se side to i monteringsinstruktionerne for at sikre, at du monterer det rette system på det rette køretøj.

KØRSEL/BRUG (B)

B.01. Før al kørsel skal det kontrolleres, at alle skrueforbindelser og forbindelser på tagbøjlerne og alle andre dele er tilspændt, og de skal derefter fastspændes efter behov.

B.02. Efter enhver afbrydelse af en kørsel, hvor køretøjet med tagbøjler er efterladt uden opsyn, skal det kontrolleres, at alle frit tilgængelige monteringer på tagbøjlerne og lasten er fastspændt og fungerer (kontroller for udefra kommende skader).

B.03. Efter den første montering af tagbøjlerne, og når tagbøjlerne monteres igen på køretøjets tag, skal tagbøjler, tilbehør og laster kontrolleres første gang efter en kort kørsel på maksimalt 50 km eller 30 minutter for at undersøge, om lasten er fastspændt og fungerer, og den skal derefter tilspændes efter behov. Særligt på lange køreture skal skrueforbindelser mellem tagbøjler og køretøjets tag kontrolleres med regelmæssige mellemrum – efter maksimalt 500 km – med henblik på fasthed og tilspænding og skal strammes efter behov. I dårligt terræn skal skrueforbindelser kontrolleres med 2 timers mellemrum i kørslen.

B.04. Pludselig opbremsning, start og hurtig kørsel omkring hjørner skal så vidt muligt undgås. Ved kørsel med last på taget skal kørselshastigheden justeres til ydre forhold såsom vejoverfladen, sidevinde, den generelle trafiksituation osv.

B.05. I forbindelse med tagbøjler skal nationale bestemmelser følges (f.eks. StVZO – den tyske landevejsadgangskode, French Code de la Route...).

B.06. Efterse sikkerheden for lasten og sikringsstroppe/-anordningerne efter en kort kørsel og derefter med regelmæssige mellemrum.

B.07. Af hensyn til brændstoføkonomien og andre trafikanters sikkerhed skal dette produkt fjernes fra køretøjet, når det ikke er i brug.

B.08. Kør aldrig ind i en vaskehal med monterede tagbøjler. Fjern tagbøjlerne i forvejen.

B.09. Ved kørsel med tagbøjlerne med eller uden last skal køretøjets markant højere vægt tages i betragtning. Hvis dette ikke gøres, kan sammenstød med stor materiel skade og/eller personskaade være konsekvensen.

B.10. Ved transport af laster med stort overfladeområde skal man være opmærksom på den yderligere kraft, der kan udøves.

LÆSNING/SIKRING (C)

C.01. Overskrid ikke tagbøjlernes maksimale angivne belastningskapacitet. Denne kapacitet er angivet i monteringsinstruktionerne. Denne grænse er imidlertid altid undergivet den maksimale tagbelastningskapacitet, der anbefales af producenten af køretøjet. **Maksimal tagbelastning = vægt af tagbøjler + vægt af lastsikringsanordninger/-tilbehør + lastvægt.**

C.02. Lasten skal være jævnt fordelt over tagbøjlernes område, og lastens tyngdepunkt skal holdes så lavt som muligt. Lasten skal sikres mod glidning med passende stropper (ikke elastikstropper med eller uden kroge).

C.03. Lasten må ikke rage væsentligt ud over tagbøjlernes lasteområde. Laster, som rager ud over enden på tagbøjlerne, skal være i overensstemmelse med eventuelle relevante, gældende love eller vedtægter og skal være fastgjort i tilstrækkelig grad.

C.04. Ved kørsel med lange genstande skal de være fastgjort til køretøjet både foran og bagved.

VEDLIGEHOLDELSE (D)

D.01. Kontroller regelmæssigt, at alle fastgørelser er fastspændte.

D.02. Efterse regelmæssigt alle komponenter for tegn på slitage eller beskadigelse. Udskift omgående mistede, beskadigede eller slidte dele.

D.03. Det er ikke tilladt at ændre produktet. Alle ændringer, der foretages på produktet såvel som brugen af reservedele eller tilbehør ud over dem, der er leveret af producenten, vil føre til bortfald af producentens garanti og erstatningsansvar for eventuel materiel skade eller uheld. Du skal overholde de medfølgende monteringsinstruktioner og kun bruge de leverede originale dele.

FÆRDIGGØRELSE (E)

E.01. Montøren, slutbrugeren og alle, der anvender produktet, skal modtage og læse både dette dokument og de medfølgende monteringsinstruktioner. Bevar både monteringsinstruktionerne og dette dokument til senere brug.

E.02. Sørg for, at al emballage bortskaffes på ansvarlig vis.

E.03. Sørg for, at produktet bortskaffes på ansvarlig vis efter endt levetid.

E.04. Følg altid gældende sikkerhedsregler og bestemmelser ved montering og brug af dette produkt.

PRODUKTINFORMASJON - LES NØYE FØR MONTERING, OG TA VARE PÅ INFORMASJONEN TIL SENERE BRUK

MERKNAD

Van Guard Accessories Ltd og dennes distributører påtar seg ikke noe ansvar for produkter som ikke er montert i henhold til de vedlagte instruksjonene, eller som ikke er montert på et egnet kjøretøy.

Finn den maksimale taklastkapasiteten for kjøretøyet ditt i vognkortet eller i håndboken fra kjøretøyprodusenten. Denne grensen må ikke overskrides.

Van Guard Accessories Ltd påtar seg ikke noe ansvar for skade på eller tap av eiendeler som et resultat av overskridelse av anbefalt taklastkapasitet fra kjøretøyprodusenten.

MONTERING (A)

A.01. Montering og installasjon må utføres i henhold til de vedlagte monteringsinstruksjonene. Sørg for at du leser og forstår monteringsinstruksjonene før du begynner.

A.02. Kontroller at du har alle de korrekte delene som er oppgitt i de vedlagte monteringsinstruksjonene, før du begynner. Du kan ha mottatt flere deler enn du trenger for ditt produkt, på grunn av måten vi pakker settene våre på.

A.03. Rengjør taket på kjøretøyet, spesielt monteringspunktene, før du begynner.

A.04. Sørg for at alle festepunkter er strammet til dreiemomentet som er angitt i de vedlagte monteringsinstruksjonene.

A.05. De vedlagte monteringsinstruksjonene kan dekke mer enn én modell av takstativsystemet. Se side to i monteringsinstruksjonene for å bekrefte at du monterer riktig system på riktig kjøretøy.

KJØRING/BRUK (B)

B.01. Før hver kjøretur må alle skruerforbindelser og forbindelsene på takbøylene og alle andre deler sjekkes for å være sikker på at de er godt tilstrammet. Etterstram forbindelsene ved behov.

B.02. Etter stopp der kjøretøyet og takstativet ikke har vært under konstant tilsyn, må alle lett tilgjengelige fester på takstativet og lasten kontrolleres for å være sikker på at de er godt tilstrammet og fungerer som de skal (se etter skade som skyldes forsøk på å løsne stativ eller last).

B.03. Første gang takstativet monteres, og hver gang takstativet monteres etter dette, må takstativet, alt tilbehør og all last kontrolleres for første gang etter kort tids kjøring, maks. 50 km eller 30 minutter. Bekreft at alle forbindelser er godt tilstrammet, og at alt fungerer som det skal. Etterstram forbindelsene ved behov. Spesielt på lange kjøreturer er det viktig å kontrollere skruerforbindelsene mellom takbøylene og kjøretøyet regelmessig – senest etter 500 km – for å være sikker på at de er godt tilstrammet. Etterstram forbindelsene ved behov. Ved kjøring i ujevnt terreng bør skruerforbindelsene kontrolleres hver andre time.

B.04. Unngå bråbremsing, rask akselerering og svinging i høy hastighet så mye som mulig. Når du kjører med last på taket, må kjørehastigheten tilpasses ytre forhold, som veibanen, sidevind, den generelle trafikksituasjonen osv.

B.05. Alle gjeldende nasjonale kjøretøysforskrifter må følges under kjøring med takstativ (f.eks. StVZO i Tyskland, Code de la Route i Frankrike ...).

B.06. Inspiser lasten og lastestroppene/festeanordningene etter kort tids kjøring og deretter med jevne mellomrom.

B.07. For å oppnå bedre drivstofføkonomi og sikkerhet for andre trafikanter bør dette produktet fjernes fra kjøretøyet når det ikke er i bruk.

B.08. Kjør aldri inn i en vaskeautomat med takstativet montert på taket. Ta av takstativet før bruk av vaskeautomat.

B.09. Ta hensyn til den betydelig økte høyden på kjøretøyet når du kjører med takstativ, enten det er med eller uten last. Dersom du unnlater å ta hensyn til den økte høyden, kan dette forårsake kollisjoner og store materielle skader og personskader.

B.10. Ved transport av laster med store overflateområder må du være oppmerksom på de store kreftene som er i sving.

LASTING/SIKRING(C)

C.01. Den maksimale lastekapasiteten som er spesifisert for takstativet, må ikke overskrides. Denne grensen er oppgitt i monteringsveiledningen. Den maksimale taklastkapasitet som er oppgitt i vognkortet eller i håndboken fra kjøretøyprodusenten, har imidlertid alltid forrang over lastekapasiteten for stativet. **Maksimal taklastkapasitet = vekten av takstativet + vekten av lastsikringsanordningene/tilbehøret + vekten av lasten.**

C.02. Lasten skal fordeles jevnt utover takstativets lasteområde, og lastens tyngdepunkt skal holdes så lavt som mulig. Lasten må sikres med egnede stropper (ikke elastiske stropper med eller uten kroker).

C.03. Lasten skal ikke stikke ut over takstativets lasteområde i vesentlig grad. Last som henger ut over endene av takstativet, skal overholde alle gjeldende lover og lokale regler og må være tilstrekkelig sikret.

C.04. Ved transport av lange gjenstander må disse festes sikkert til kjøretøyet både foran og bak.

VEDLIKEHOLD (D)

D.01. Kontroller at alle festepunkter er tilstrammet, med jevne mellomrom.

D.02. Inspiser alle deler for tegn på slitasje og skade med jevne mellomrom. Manglende, skadede eller slitte deler må erstattes omgående.

D.03. Det er ikke tillatt å endre produktet på noen måte. Hvis produktet endres eller det brukes andre reservedeler eller annet tilbehør enn det som leveres av produsenten, bortfaller produsentens garanti og ansvar for materielle skader og personskader. All montering skal skje i henhold til de vedlagte monteringsinstruksjonene, og kun originaldeler fra produsenten skal brukes.

ANNET (E)

E.01. Montøren, sluttbrukeren og alle som bruker produktet, skal ha tilgang til og må lese både dette dokumentet og de vedlagte monteringsinstruksjonene. Ta vare på både monteringsinstruksjonene og dette dokumentet til senere bruk.

E.02. Sørg for at all emballasje avfallsbehandles på forskriftsmessig måte.

E.03. Sørg for at produktet avfallsbehandles på forskriftsmessig måte ved endt levetid.

E.04. Alle gjeldende sikkerhetsregler og -forordninger må alltid overholdes under montering og bruk av dette produktet.

INFORMACJE O PRODUKCIE - PRZECZYTAĆ UWAŻNIE PRZED MONTAŻEM I ZACHOWAĆ NA PRZYSZŁY UŻYTEK

UWAGA

Firma Van Guard Accessories Ltd i/lub jej dystrybutorzy nie ponoszą odpowiedzialności za produkty, które nie zostały zamontowane zgodnie z dostarczoną instrukcją montażu, lub zostały zamontowane na nieodpowiednim pojeździe.

Należy sprawdzić maksymalną nośność dachu danego pojazdu wskazaną w instrukcji dostarczonej przez producenta pojazdu. Nie wolno przekraczać wskazanej maksymalnej wartości.

Firma Van Guard Accessories Ltd nie ponosi odpowiedzialności za jakiegokolwiek uszkodzenia lub utratę mienia w wyniku przewożenia ładunków o ciężarze przekraczającym zalecenia producentów pojazdów.

MONTAŻ (A)

A.01. Montaż należy przeprowadzić zgodnie z dostarczoną instrukcją. Przed przystąpieniem do pracy należy dokładnie zapoznać się z instrukcją montażu.

A.02. Przed rozpoczęciem montażu należy sprawdzić, korzystając z instrukcji montażu, czy nie brakuje żadnych elementów i czy wszystkie dostarczone elementy są prawidłowe. Liczba dostarczonych elementów może być większa niż wymagana do montażu produktu, co wynika z naszych procedur kompletowania części.

A.03. Przed rozpoczęciem należy wyczyścić dach pojazdu, zwłaszcza miejsca mocowania.

A.04. Wszystkie elementy należy montować z zachowaniem współczynnika momentu obrotowego podanego w dostarczonej instrukcji montażu.

A.05. Dostarczona instrukcja montażu może dotyczyć więcej niż jednego modelu bagażnika. Należy sprawdzić drugą stronę instrukcji montażu, aby upewnić się, że na danym pojeździe montowany jest odpowiedni bagażnik.

JAZDA/UŻYTKOWANIE (B)

B.01. Przed każdą podróżą należy sprawdzić, czy wszystkie połączenia śrubowe i połączenia belek oraz wszystkie inne elementy zostały odpowiednio przymocowane. W razie potrzeby należy je dokręcić.

B.02. Po każdej przerwie w podróży, podczas której pojazd z bagażnikiem dachowym pozostawiono bez nadzoru, należy sprawdzić wszystkie łatwo dostępne punkty mocowania bagażnika dachowego i ładunku pod kątem prawidłowego dokręcenia i działania (tj. ewentualnych uszkodzeń spowodowanych ingerencją z zewnątrz).

B.03. Po pierwszym montażu bagażnika dachowego i po każdym ponownym montażu na dachu pojazdu bagażnik, wyposażenie dodatkowe i ładunki należy sprawdzić po raz pierwszy po przejechaniu maksymalnie 50 km lub po 30 minutach jazdy pod kątem ich odpowiedniego zamocowania, a w razie potrzeby dokręcić ponownie. Zwłaszcza w przypadku dłuższych tras połączenia śrubowe pomiędzy relingami dachowymi a dachem pojazdu muszą być sprawdzane regularnie (najdalej po przejechaniu 500 km) pod kątem stabilności i dopasowania, a w razie potrzeby należy je ponownie dokręcić. Podczas jazdy w niesprzyjających warunkach połączenia śrubowe należy sprawdzać co dwie godziny.

B.04. W miarę możliwości należy unikać nagłego hamowania, gwałtownego ruszania i szybkiej jazdy na zakrętach. Podczas przewożenia ładunku na dachu prędkość jazdy należy dostosować do warunków zewnętrznych, takich jak nawierzchnia drogi, boczny wiatr, ogólna sytuacja na drodze itp.

B.05. Korzystanie z bagażników dachowych regulują przepisy krajowe, np. StVZO w Niemczech, Code de la Route we Francji itd.).

B.06. Należy sprawdzić bezpieczeństwo ładunku i pasów/urządzeń zabezpieczających po przejechaniu niewielkiej odległości, a następnie w regularnych odstępach czasu.

B.07. Ze względu na bezpieczeństwo innych użytkowników drogi i oszczędność paliwa nieużywany bagażnik należy zdemontować z pojazdu.

B.08. Nie wolno wjeżdżać do myjni samochodowej z zamontowanym bagażnikiem dachowym. Należy go wcześniej zdjąć.

B.09. Aby uniknąć kolizji oraz poważnych szkód materialnych i/lub obrażeń ciała, należy pamiętać o zwiększonej wysokości pojazdu z zamontowanym bagażnikiem dachowym (z ładunkiem lub bez).

B.10. Podczas transportu ładunków o dużej powierzchni należy pamiętać o dodatkowej sile, z jaką oddziałują.

ZAŁADUNEK/ZABEZPIECZENIE (C)

C.01. Nie należy przekraczać maksymalnej dopuszczalnej nośności bagażnika dachowego podanej w instrukcji montażu. Limit ten jest jednak zawsze podporządkowany maksymalnej nośności dachu wskazanej w zaleceniach producenta pojazdu. **Maksymalne obciążenie dachu = waga bagażnika dachowego + waga urządzeń zabezpieczających ładunek/wyposażenia dodatkowego + waga ładunku.**

C.02. Ładunek musi być równomiernie rozłożony na powierzchni bagażnika dachowego, a środek ciężkości ładunku powinien znajdować się jak najniżej; ładunek musi być zabezpieczony przed zsunięciem za pomocą odpowiednich pasów (elastyczne pasy z haczykami lub bez są niedozwolone).

C.03. Ładunek nie powinien znacząco wystawać poza powierzchnię ładunkową bagażnika dachowego. Ładunki większe niż bagażnik dachowy można przewozić wyłącznie zgodnie z obowiązującymi wymogami i przepisami; należy je odpowiednio zabezpieczyć.

C.04. Podczas przewożenia długich przedmiotów należy je bezpiecznie przymocować do pojazdu zarówno z przodu, jak i z tyłu.

KONSERWACJA (D)

D.01. Należy regularnie sprawdzać wszystkie mocowania bagażnika pod kątem ich odpowiedniego dokręcenia.

D.02. Należy regularnie sprawdzać wszystkie elementy pod kątem oznak zużycia lub uszkodzeń. Zgubione, uszkodzone lub zużyte części należy natychmiast wymienić.

D.03. Nie są dozwolone żadne modyfikacje produktu. Wszelkie zmiany dokonane w produkcie, w tym korzystanie z wyposażenia dodatkowego lub części zamiennych innych niż dostarczone przez producenta, spowodują wygaśnięcie gwarancji producenta i jego odpowiedzialności za wszelkie szkody materialne lub wypadki. Należy przestrzegać dostarczonej instrukcji montażu i używać wyłącznie oryginalnych części dostarczonych przez producenta.

WYKOŃCZENIE (E)

E.01. Monter, użytkownik końcowy i każdy, kto korzysta z produktu, musi otrzymać i przeczytać zarówno ten dokument, jak i dostarczoną instrukcję montażu. Instrukcję montażu i niniejszy dokument należy zachować w razie konieczności zapoznania się z ich treścią w przyszłości.

E.02. Wszystkie opakowania należy usunąć w odpowiedzialny sposób.

E.03. Po zakończeniu użytkowania produkt należy usunąć w odpowiedzialny sposób.

E.04. Podczas montażu i użytkowania produktu należy przestrzegać obowiązujących przepisów i zasad bezpieczeństwa.

INFORMACE O VÝROBKU - PŘEČTĚTE SI POZORNĚ PŘED MONTÁŽÍ A USCHOVEJTE PRO BUDOUCÍ POUŽITÍ

UPOZORNĚNÍ

Společnost Van Guard Accessories Ltd a/nebo její distributoři nepřijímají odpovědnost za produkty, které nebyly namontovány v souladu s dodanými montážními pokyny nebo na vhodné vozidlo.

Informace pro zjištění maximální nosnosti střechy vašeho vozidla naleznete v příručce výrobce vozidla. Nepřekračujte tento limit.

Společnost Van Guard Accessories Ltd nepřijímá žádnou odpovědnost za jakékoli poškození nebo ztrátu majetku v důsledku přepravy nákladu překračujícího doporučení výrobce vozidla.

VYBAVENÍ (A)

A.01. Montáž a upevnění musí být provedeny v souladu s dodaným montážním návodem. Než začnete, ujistěte se, že jste si montážní návod přečetli a porozuměli mu.

A.02. Než začnete, podle montážních pokynů zkontrolujte, zda máte všechny díly a zda jsou správné. Díky našemu procesu kompletování můžete obdržet více dílů, než je pro váš produkt potřeba.

A.03. Předtím než začnete, očistěte střechu vozidla, zejména oblasti montážních bodů.

A.04. Ujistěte se, že všechny upevňovací prvky jsou utaženy na příslušný utahovací moment tak, jak je uvedeno v dodaných montážních pokynech.

A.05. Dodaný montážní návod může být určen pro více než jeden model systému střešního nosiče. Podívejte se na stranu dvě v návodu k montáži, abyste se ujistili, že instalujete správný systém na správné vozidlo.

ŘÍZENÍ/POUŽÍVÁNÍ (B)

B.01. Před každou jízdou je třeba zkontrolovat pevné usazení všech šroubových spojů a spojů střešních tyčí a všech ostatních dílů a v případě potřeby je dotáhnout.

B.02. Po každém přerušení jízdy, během kterého bylo vozidlo se střešním nosičem ponecháno bez dozoru, je třeba zkontrolovat pevné uchycení a funkčnost všech volně přístupných upevnění střešního nosiče a nákladu (zkontrolujte případné poškození v důsledku vnějšího zásahu).

B.03. Po první montáži střešního nosiče a vždy, když je střešní nosič namontován zpět na střechu vozidla, je nutné prvně zkontrolovat bezpečné upevnění a funkčnost střešního nosiče, příslušenství a nákladu po krátké době jízdy, maximálně 50 km nebo 30 minut, a v případě potřeby dotáhnout. Zejména při delších cestách je třeba v pravidelných intervalech – nejpozději po 500 km – kontrolovat pevnost a těsnost šroubových spojů mezi střešním nosičem a střechou vozidla a v případě potřeby je dotáhnout. Na špatném terénu je nutné opakovat kontrolu šroubových spojů po každých dvou hodinách jízdy.

B.04. Pokud možno se vyvarujte náhlému brzdění, prudkým rozjezdům a rychlé jízdě v zatáčkách. Při přepravě nákladu na střeše je třeba rychlost jízdy přizpůsobit vnějším podmínkám, např. povrchu vozovky, bočnímu větru, celkové dopravní situaci atd.

B.05. U střešních nosičů je třeba dodržovat národní předpisy (např. pravidla pro vjezd na německé dálnice, francouzská pravidla silničního provozu...).

B.06. Po krátké vzdálenosti a poté v pravidelných intervalech kontrolujte zabezpečení nákladu a zajišťovacích popruhů / zařízení.

B.07. Z důvodu úspory paliva a zajištění bezpečnosti ostatních účastníků silničního provozu by měl být tento výrobek z vozidla odstraněn, když není používán.

B.08. Nikdy nevjíždějte do myčky s namontovaným střešním nosičem. Střešní nosič předtím odmontujte.

B.09. Při jízdě se střešním nosičem s nákladem nebo bez nákladu je třeba počítat s výrazně větší výškou vozidla. Pokud toto zanedbáte, může dojít ke kolizím s velkými škodami na majetku a/nebo zraněním osob.

B.10. Při přepravě objemných nákladů pamatujte na dodatečnou sílu, kterou může náklad způsobit.

NAKLÁDÁNÍ/ZAJIŠTĚNÍ (C)

C.01. Nepřekračujte maximální určenou nosnost střešního nosiče, tato hodnota je uvedena v montážním návodu. Tento limit je však vždy podřízen maximální nosnosti střechy podle doporučení výrobce vozidla. **Maximální zatížení střechy = hmotnost střešního nosiče + hmotnost zařízení pro zajištění nákladu / příslušenství + hmotnost nákladu.**

C.02. Náklad musí být rovnoměrně rozložen po ploše střešního nosiče a těžiště nákladu musí být co nejnižší; náklad musí být zajištěn proti sklouznutí pomocí vhodných popruhů (nikoli elastických popruhů s háky nebo bez háků).

C.03. Náklad by neměl výrazně přesahovat nákladovou plochu střešního nosiče. Náklad, který přesahuje konce střešního nosiče, musí odpovídat všem příslušným platným zákonům či nařízením a musí být odpovídajícím způsobem zajištěn.

C.04. Při přepravě dlouhých předmětů je nutné tyto předměty bezpečně připevnit k vozidlu vpředu i vzadu.

ÚDRŽBA (D)

D.01. Pravidelně kontrolujte těsnost všech upevnění.

D.02. Pravidelně kontrolujte všechny součásti, zda nejeví známky opotřebení nebo poškození. Ztracené, poškozené nebo opotřebované díly okamžitě vyměňte.

D.03. Na výrobku nejsou povoleny žádné úpravy. Jakékoli změny provedené na výrobku, stejně jako použití jiných náhradních dílů a příslušenství než těch, které dodává výrobce, povedou k zániku záruky a odpovědnosti výrobce za jakékoli materiální škody nebo nehody. Měli byste dodržovat dodané montážní pokyny a používat pouze dodané originální díly.

DOKONČENÍ (E)

E.01. Montér, koncový uživatel a kdokoli, kdo výrobek používá, musí obdržet a přečíst si tento dokument i dodaný montážní návod. Uschovejte si montážní návod i tento dokument pro budoucí použití.

E.02. Zajistěte zodpovědnou likvidaci obalového materiálu.

E.03. Zajistěte zodpovědnou likvidaci produktu na konci jeho životnosti.

E.04. Při instalaci a používání tohoto produktu vždy dodržujte platná bezpečnostní pravidla a předpisy.